

STH742
STH936
STH1440
STH1840

SANY

Quality Changes the World



EFFICIENZA OLTRE OGNI LIMITE



SOLLEVATORI TELESCOPICI

STH742 | **STH1440**
STH936 | **STH1840**

Capacità di carico
3600 – 4200 kg
Massima altezza di sollevamento
7 m / 9 m / 14 m / 18 m
Potenza nominale
55 KW

SANY

**Le prestazioni derivano dalla qualità.
La qualità deriva dall'esperienza.**

SANY Europe fa parte del gruppo SANY, produttore leader mondiale di macchine edili, attrezzature portuali e turbine eoliche. Il nostro obiettivo è sempre quello di fornire prodotti su misura per il rispettivo mercato nazionale e dotati di tecnologie innovative ad alte prestazioni. SANY assicura la massima qualità e affidabilità grazie all'impiego di telai in acciaio ingegnerizzati e realizzati internamente e dei componenti di marca, permettendoci di realizzare macchine straordinariamente efficienti. Inoltre, la nostra rete di rivenditori in tutta Europa garantisce che gli utenti possano ricevere un supporto competente per la vendita, l'assistenza e la manutenzione in loco.

RETE DI CONCESSIONARI
IN TUTTA EUROPA

5-7%

DEI RICAVI SONO DESTINATI
AD ATTIVITÀ DI RICERCA E SVILUPPO

Quality Changes the World

STH742 | STH936 | STH1440 | STH1840



UNA POTENZA CHE DÀ LA SPINTA GIUSTA

Con la sua nuova serie di sollevatori telescopici, SANY porta una serie di novità in Europa. Queste nuove macchine ridefiniscono gli standard di sicurezza, comfort e prestazioni. La gamma core-4 copre altezze da 7 a 18 metri ed è la soluzione ideale per lavori impegnativi e di precisione. Da operazioni di carico e

movimentazione allo stoccaggio di materiali, questi modelli garantiscono massima efficienza in ogni situazione. Si possono anche integrare con una vasta gamma di accessori che li rendono ancora più versatili.



MASSIMA VERSATILITÀ

I nuovi sollevatori telescopici SANY sono potenti tuttofare che si distinguono per agilità e velocità. Grazie al design compatto e alla scelta di tre diverse modalità di sterzata, si possono posizionare perfettamente anche negli spazi più ristretti e possono trasportare carichi pesanti fino a un'altezza di sollevamento di 18 metri. E con diversi accessori disponibili, sono in grado di eseguire una vasta gamma di lavori.

CAPACITÀ DI SOLLEVAMENTO

Sollevamento, estensione e spinta: l'impianto idraulico altamente efficiente e potente consente agli operatori di lavorare con precisione in tempi ciclo brevi.

SICUREZZA

Stabilità prima di tutto: il sistema di gestione del carico monitora il peso movimentato per prevenire situazioni di instabilità. Durante il trasporto, regola automaticamente la velocità, garantendo massima sicurezza e una tenuta ottimale del carico.

EFFICIENZA

Il massimo dell'efficienza: il controllo elettronico del motore Deutz (EMR) garantisce prestazioni ottimali con consumi di carburante ridotti e la trasmissione idrostatica Dana assicura precisione e manovrabilità eccellenti per tutte le operazioni di movimentazione dei materiali.

COSTO TOTALE DI GESTIONE

Ogni secondo è prezioso: i sollevatori telescopici SANY sono progettati per garantire la massima efficienza e redditività. Il motore Deutz da 55 kW/74 hp, privo di sistema post-trattamento, riduce in modo significativo i costi di manutenzione e di esercizio. Inoltre, la tecnologia Stop-Start ottimizza il consumo di carburante e prolunga gli intervalli di manutenzione, fissati a 500 ore, per abbattere ancora di più i costi operativi.



QUALITÀ

Stabilità di serie: il braccio è montato in profondità nel telaio, fornendo una struttura estremamente rigida, un baricentro basso e la massima visuale dalla cabina sul retro della macchina.

COMFORT OPERATIVO

L'operatore al centro: i movimentatori di materiali SANY sono progettati per garantire il massimo comfort, garantendo all'operatore condizioni di lavoro ottimali a prescindere dal tipo di lavoro. Un ambiente di lavoro eccellente favorisce il risparmio di tempo e aumenta anche la produttività e l'efficienza delle operazioni.

PRODUTTIVITÀ

Tre fanno la forza: grazie alle tre modalità di sterzo selezionabili, i sollevatori telescopici SANY offrono la soluzione giusta per ogni tipo di manovra. Le modalità comprendono sterzata a due ruote, a quattro ruote e a granchio. Il joystick multifunzione a singolo livello, il controllo avanzato del carico e lo scarico ausiliario per la sostituzione rapida degli attrezzi incrementano ancora di più la produttività SANY porta una serie di novità in Europa.

Affidabilità assoluta, per la massima tranquillità!

SANY si è affermata a livello mondiale per l'affidabilità, la robustezza e le prestazioni delle sue macchine. Per offrire la massima tranquillità e garantire un'operatività senza compromessi, tutti i sollevatori telescopici SANY sono coperti da una garanzia di 3 anni.*

* Si applicano termini e condizioni. Per maggiori informazioni, contattare il concessionario.

I punti di forza di SANY: ecco i vantaggi in più per te

- + Sollevatore telescopico compatto e ad alte prestazioni
- + Elevata manovrabilità grazie a tre modalità diverse di sterzata
- + Robustezza e lunga durata sono garantiti dall'ottima qualità dei materiali e della produzione
- + Vasta dotazione di sicurezza
- + Cabina operatore ergonomica
- + Manutenzione semplice e conveniente



SICUREZZA

UN PACCHETTO DI SICUREZZA COMPLETO DI SERIE

I sollevatori telescopici SANY sono progettati per offrire il massimo livello di sicurezza in configurazione di serie. Il sistema di gestione del carico monitora il peso sollevato per prevenire situazioni di instabilità. Inoltre, limita in modo automatico la velocità durante il trasporto per garantire maggiore sicurezza e una migliore gestione del carico. L'operatore ha sempre la capacità specifica sotto controllo, visualizzata sul cruscotto e tramite la striscia luminosa LMI ad altezza occhi. Tra le altre dotazioni di sicurezza figurano la telecamera posteriore con sensori di distanza che si attiva automaticamente in retromarcia e fornisce avvisi visivi e acustici in prossimità di ostacoli e oggetti. Inoltre, la cabina operatore è certificata ROPS e FOPS e possiede un interruttore di sicurezza che blocca il veicolo se l'operatore non è seduto in modo corretto. Infine, le valvole di sicurezza anticoppio su tutti i cilindri del sollevatore impediscono il cedimento della macchina in caso di guasto. Fra gli optional sono disponibili ulteriori dispositivi di sicurezza per il parabrezza, il tetto e il carico.

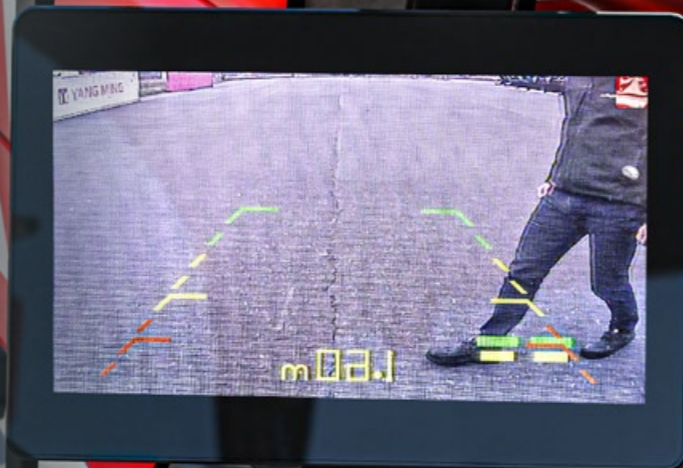

SICUREZZA

Sotto i riflettori

Le luci LED di lavoro anteriori e posteriori di serie garantiscono una visibilità eccellente anche in condizioni di scarsa illuminazione. Le luci LED sul tettuccio, con tre impostazioni selezionabili, possono illuminare lo spazio direttamente sopra o dietro l'operatore. I fari da lavoro opzionali installati sul braccio assicurano una visibilità ottimale sopra la macchina durante le operazioni di carico in altezza.

SICUREZZA

Visibilità eccellente

Grazie a soluzioni di progettazione mirate, tutti i sollevatori telescopici SANY offrono all'operatore la massima visibilità per una maggiore sicurezza. Il cofano a basso profilo e la posizione ribassata del braccio nel telaio consentono di vedere chiaramente eventuali ostacoli e l'area di lavoro circostante. Gli ampi specchietti laterali e posteriori garantiscono una visibilità ottimale intorno alla cabina, mentre il cruscotto anteriore ribassato e l'ampio parabrezza massimizzano la visuale frontale.



QUALITÀ

Alta efficienza grazie all'alta qualità

I sollevatori telescopici SANY sono progettati per offrire il massimo in termini di affidabilità e prestazioni. Tutto questo è possibile grazie a processi produttivi all'avanguardia e all'impiego di componenti di alta qualità. Le sezioni del braccio sono formate da due profili a C in acciaio stampato ad alto limite di snervamento, saldati tra loro per garantire una struttura stabile e durevole. Gli stabilizzatori presentano robuste bocche in bronzo impregnate di grafite che prolungano gli intervalli di manutenzione fino a 500 ore. Infine, tutti i tubi flessibili del braccio sono convogliati internamente, aumentando l'affidabilità e la protezione del sistema idraulico.



QUALITÀ

Testata sulla base del lavoro quotidiano

Le macchine sono state sottoposte a un rigoroso programma di test SANY che include il caricamento eccessivo del telaio, del braccio e di altri componenti importanti per garantire una durata prolungata, nonché l'uso ripetuto della trasmissione per migliaia di cicli.

SANY ha sottoposto a test di resistenza e durata i componenti del tirante idraulico dei modelli STH742, STH936 e STH1440 e del tirante a catena di STH1840. Tutte le macchine, collaudate su un impianto automatizzato, hanno superato oltre 40.000 cicli senza alcun segno di cedimento.

L'ESPERIENZA DEGLI UTENTI

PIÙ SPAZIO, PIÙ COMFORT

Progettata in Germania e dotata di numerosi accessori di serie, la cabina ROPS/FOPS dei sollevatori telescopici SANY è pensata per garantire il massimo comfort e un ambiente di lavoro ideale per l'operatore. Il display touchscreen da 10 pollici, con controllo a encoder e navigazione intuitiva, permette di accedere rapidamente a tutti i principali dati della macchina. Il sedile a sospensione regolabile assicura una guida confortevole anche su terreni irregolari, mentre il piantone dello sterzo inclinabile e telescopico consente all'operatore di trovare la posizione perfetta in base alle condizioni di lavoro. Tra le dotazioni di serie ci sono aria condizionata, radio con bluetooth e porta USB, tendina parasole, vani portaoggetti, portabicchieri e portabottiglie, che offrono all'operatore tutto il comfort necessario per affrontare al meglio la giornata di lavoro.



PRODUTTIVITÀ

MANOVRABILITÀ SENZA PARAGONI

La nuova serie di sollevatori telescopici SANY garantisce massima agilità anche negli spazi più ristretti. Ciò è possibile grazie a tre diverse modalità di sterzata selezionabili: sterzata su due ruote, destinata all'uso quotidiano; quattro ruote sterzanti, per lavorare in spazi limitati; e sterzata a granchio, per posizionare o manovrare la macchina nelle immediate vicinanze di un muro o di un edificio. Un altro fattore per una produttività eccezionale: il potente sistema di rilevamento del carico, che controlla la pressione idraulica in proporzione alle diverse potenze. Ciò significa che il braccio può essere sollevato ed esteso contemporaneamente.

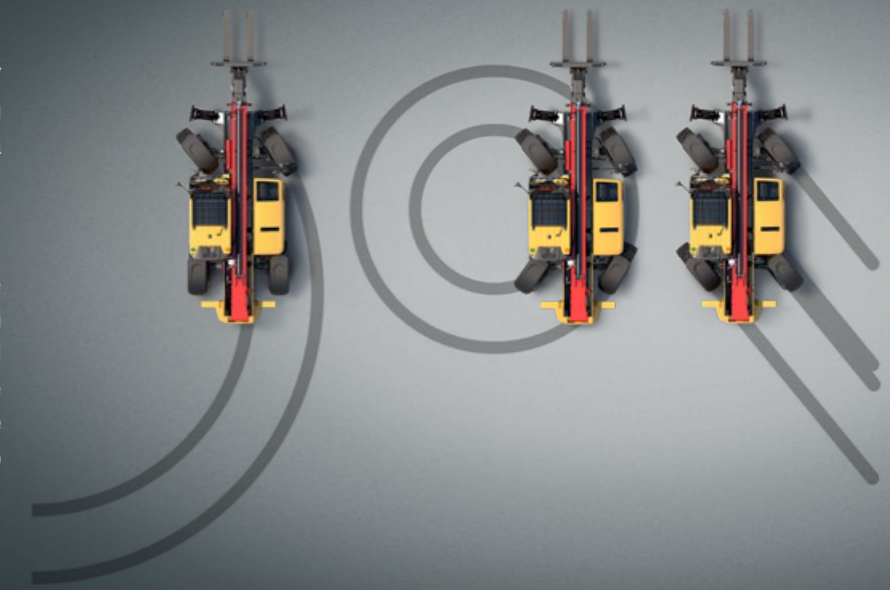

EFFICIENZA

RISPARMIARE MENTRE SI GUIDA

In tempi di costi del carburante in costante aumento, un sistema di trazione efficiente dal punto di vista energetico è più importante che mai. Per questo i sollevatori telescopici SANY sono dotati di un potente sistema di iniezione common rail e di controllo elettronico del motore (EMR) con connessione intelligente al sistema di gestione della trazione. Ciò fornisce una potenza del motore ottimale a un basso consumo di carburante. Anche la trasmissione Dana e gli assali sono perfettamente tarati per garantire la massima prestazione ed efficienza. Inoltre, il motore

Deutz da 55 kW funziona senza trattamento dei gas di scarico e quindi non richiede oli lubrificanti resistenti al calore o additivi AdBlue. Utilizzando il display principale, l'operatore può accedere alle informazioni sul carburante rimanente, sulla quantità di carburante consumata dall'ultimo rifornimento della macchina e dall'ultimo azzeramento e sull'attuale tasso medio di consumo di carburante.

FACILITÀ DI MANUTENZIONE

Manutenzione resa facile e veloce

Tutti i controlli giornalieri e gli interventi di manutenzione possono essere eseguiti da terra. I filtri per olio motore, olio idraulico e carburante sono montati centralmente e il filtro dell'aria è facilmente accessibile anche dal vano motore. Il cofano si apre facilmente mediante pistoni a gas e consente di raggiungere il motore su tre lati. E per facilitare ancora di più la manutenzione, la batteria è accessibile direttamente dalla cabina.



PESO OPERATIVO	STH742	STH936	STH1440	STH1840
	8 325 kg	9 100 kg	10 980 kg	12 300 kg

PARAMETRI PRESTAZIONALI				
Capacità di sollevamento massima	4 200 kg	3 600 kg	4 000 kg	4 000 kg
Capacità di sollevamento alla massima altezza	2 500 kg	1 000 kg	3 000 kg	2 500 kg
Capacità di sollevamento al massimo sbraccio	1 300 kg	500 kg	1 250 kg	550 kg
Altezza di sollevamento	7 000 mm	9 600 mm	13 970 mm	17 550 mm
Sbraccio massimo	3 710 mm	6 444 mm	9 690 mm	13 400 mm
Angolo di riempimento carrello	45 °	45 °	37 °	37 °
Angolo di scarico carrello	21 °	21 °	13 °	13 °
Livellamento telaio +/-	NA	NA	9 °	9 °
Raggio di sterzata esterno (4WS)	3 850 mm	3 850 mm	3 850 mm	3 850 mm
Flusso idraulico ausiliario	60/140 l/min	60/140 l/min	60 l/min	60 l/min
Pressione idraulica ausiliaria	30/21 MPa	30/21 MPa	28 MPa	28 MPa
Rumorosità sul posto di guida (55 kW)	75 Lpa	75 Lpa	75 Lpa	75 Lpa
Rumorosità per l'ambiente (55 kW)	83 Lwa	83 Lwa	83 Lwa	83 Lwa

PARAMETRI DEL BRACCIO				
Braccio (sollevamento/abbassamento)	8/6 sec	10/11 sec	18/13 sec	15/12 sec
Braccio (estensione/ritrazione)	6.5/4.5 sec	10/11 sec	15/13 sec	16/19 sec

PNEUMATICI				
Tipo/dimensione	460/70R24	460/70R24	400/80-24	400/80-24

MOTORE				
Marchio del motore Deutz	Deutz	Deutz	Deutz	Deutz
Emissioni del motore	Stage V	Stage V	Stage V	Stage V
Modello del motore	TD 3.6L	TD 3.6L	TD 3.6L	TD 3.6L
Numero di cilindri	4	4	4	4
Potenza nominale del motore - Potenza (kW)	55 (75ph) kW	55 (75ph) kW	55 (75ph) kW	55 (75ph) kW
Coppia massima / Rotazione del motore	340 - @1600 giri/min	340 - @1600 giri/min	340 - @1600 giri/min	340 - @1600 giri/min

TRASMISSIONE				
Tipo di trasmissione	Idrostatica Dana shift-on-fly			
Marchio della trasmissione	Dana	Dana	Dana	Dana
Assali	Dana	Dana	Dana	Dana
Numero di marce avanti	2	2	2	2
Numero di marce indietro	2	2	2	2
Velocità massima di avanzamento	27	27	27	27
Freno di parcheggio	Singolo pulsante di attuazione freno di parcheggio-- on/off			
Freno di servizio	Sistema di frenata multidisco a bagno d'olio su assale anteriore e posteriore			

SISTEMA IDRAULICO				
Tipo di pompa idraulica	A ingranaggi con valvola di priorità			
Pompa idraulica	Casappa	Casappa	Casappa	Casappa
Blocco distributore idraulico	Parker	Parker	Walvoil	Walvoil
Pressione del sistema	300 bar	270 bar	260 bar	260 bar
Portata idraulica	95 l/min	100 l/min	100 l/min	100 l/min

CAPACITÀ DI RIFORNIMENTO				
Sistema idraulico	98 l	98 l	120 l	120 l
Serbatoio del carburante	150 l	150 l	150 l	150 l

CABINA				
Cabina ROPS/FOPS a norma ISO 3471/3449				

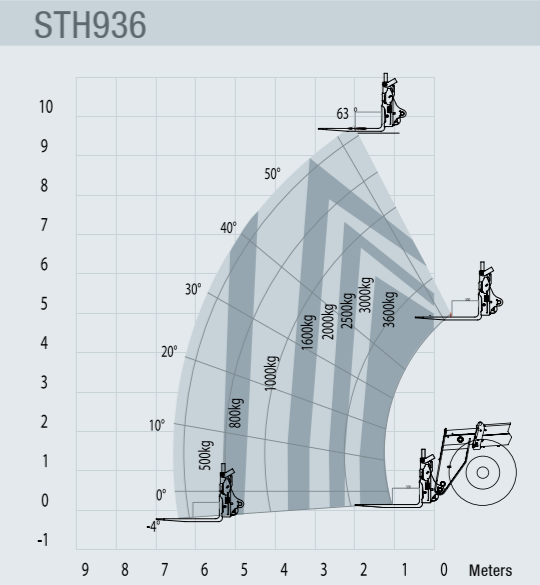
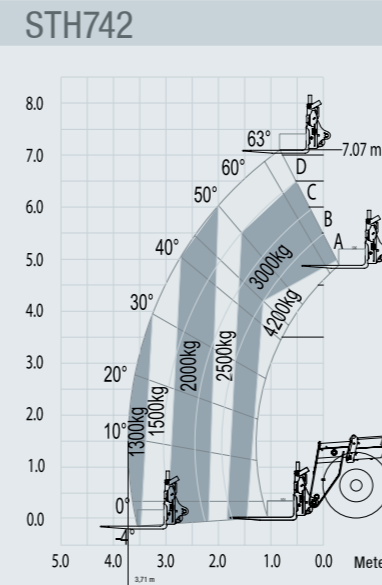

STH1440 – STABILIZZATORI ESTESI E APPOGGIATI STH1440 – STABILIZZATORI SOLLEVATI

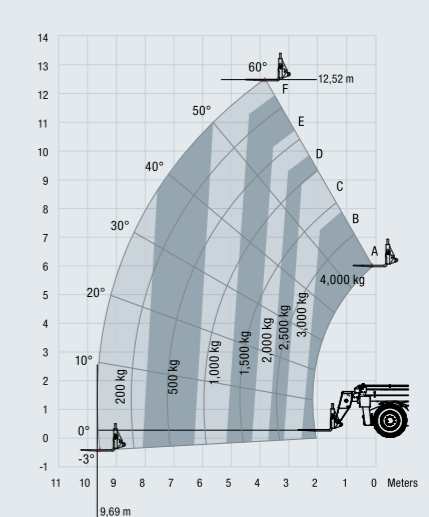
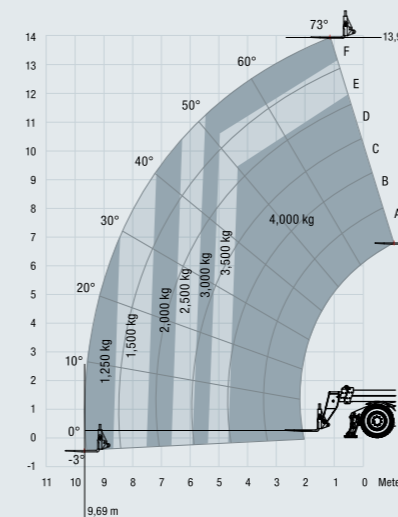

STH1840 – STABILIZZATORI ESTESI E APPOGGIATI STH1840 – STABILIZZATORI SOLLEVATI

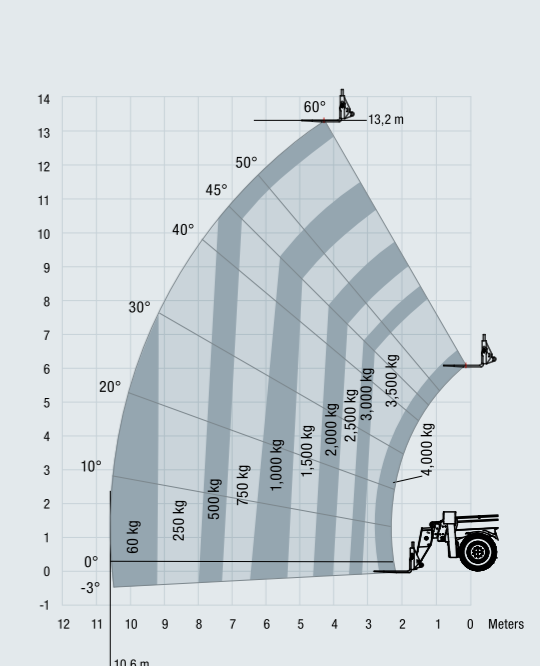
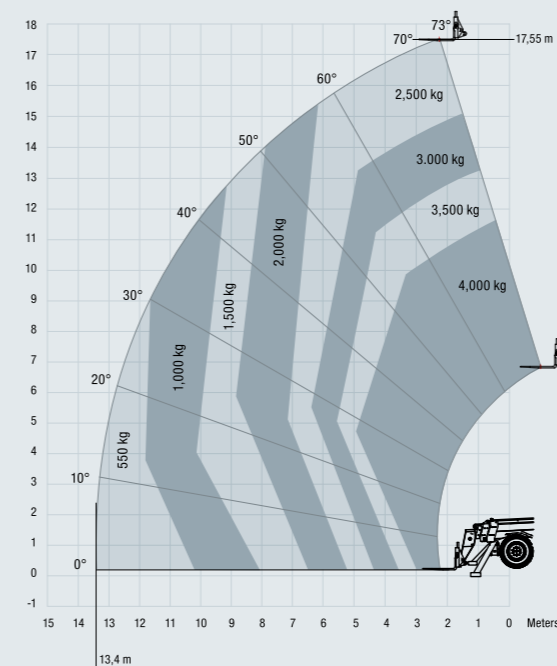

DIMENSIONI

	STH742	STH936	STH1440	STH1840
A Lunghezza sulla parte anteriore del carrello	4990 mm	4990 mm	6160 mm	6200 mm
B Larghezza complessiva	2350 mm	2350 mm	2420 mm	2420 mm
C Larghezza massima con stabilizzatori completamente estesi	NA	NA	2570 mm	3400 mm
D Altezza sopra la cabina senza lampeggiante	2540 mm	2540 mm	2590 mm	2590 mm
E Altezza sopra la cabina con lampeggiante	2665 mm	2665 mm	2750 mm	2720 mm
F Passo	2750 mm	2750 mm	2750 mm	2750 mm
G Larghezza complessiva della cabina	950 mm	950 mm	950 mm	950 mm
H Altezza libera dal suolo	400 mm	400 mm	370 mm	370 mm
Raggio di sterzata sui pneumatici	3850 mm	3850 mm	3850 mm	3850 mm
Massa operativa (con forche)	8325 kg	9100 kg	10980 kg	12300 kg

DISTRIBUZIONE DEI CARICHI

	STH742	STH936	STH1440	STH1840
Macchina caricata alla massima capacità per modello				
Carico per pneumatico anteriore	5403 kg	5030 kg	6608 kg	7200 kg
Carico per pneumatico posteriore	714 kg	1270 kg	883 kg	950 kg
Carico per stabilizzatore	NA	NA	4913 kg	5225 kg
Macchina scarica in configurazione di trasferimento con braccio orizzontale				
Carico per pneumatico anteriore	1878 kg	1960 kg	2677 kg	2970 kg
Carico per pneumatico posteriore	2275 kg	2550 kg	2841 kg	3180 kg

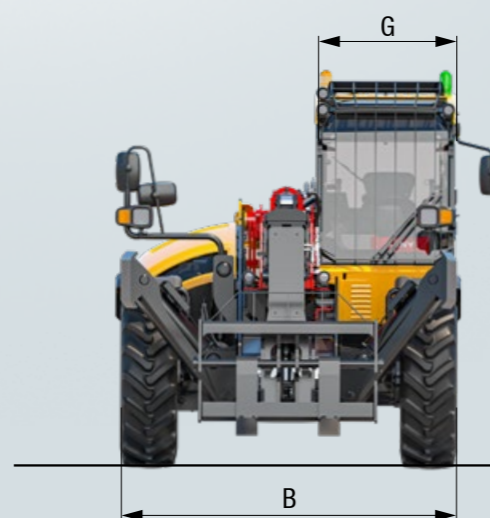
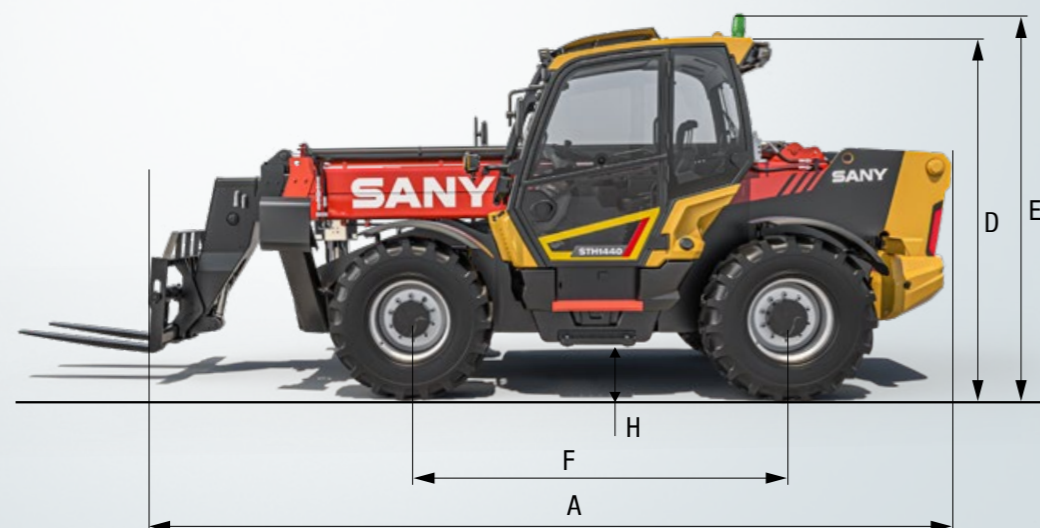

Più funzioni, più possibilità

I sollevatori telescopici SANY presentano numerosi componenti di serie. Grazie a molti optional e accessori possono essere personalizzati ed equipaggiati al meglio secondo le proprie esigenze.



Le opzioni standard e speciali differiscono a seconda del paese in cui viene consegnata la macchina. In caso di domande, contattare direttamente il rivenditore.

COMFORT OPERATIVO/CABINA

Display touchscreen da 10 pollici e navigazione con encoder
 Aria condizionata*
 Radio con Bluetooth e microfono
 Sedile regolabile con sospensione
 Presa 12 V
 Tendine parasole, tetto e parabrezza
 Lunotto riscaldato
 Tergicristallo e lavavetri anteriore, tetto e posteriore
 Bracciolo con vano e caricatore USB
 Portabicchieri e portabottiglie
 Piantone dello sterzo completamente regolabile
 Funzioni intuitive della tastiera (tutte retroilluminate)
 Telemetria

FARI DI LAVORO

Luci di lavoro a LED su cabina e braccio
 Luci stradali complete

SICUREZZA

Certificazione CE/UKCA
 ROPS ISO:3471:2008 e FOPS ISO:3449:2005
 Allarme retromarcia
 Cintura di sicurezza ad alta visibilità
 Telecamera di retromarcia integrata e sensore di distanza
 Interruttore sedile e lampeggiante „pronto“
 Monitoraggio peso del carico
 Display indicatore coppia di carico

EQUIPAGGIAMENTO DI LAVORO

Tre modalità di sterzata: 4WS, 2WS e granchio
 Livellamento telaio +/-9 gradi (STH1440 & STH1840)
 Joystick completamente proporzionale con FNR
 Carrello fisso Fast Fit SANY e forche da 1200 mm
 Scarico dell'idraulica ausiliaria dalla cabina

* L'impianto di climatizzazione contiene gas fluorurati ad effetto serra: Tipo di refrigerante: HFC 134a, potenziale di riscaldamento globale: 1 430, quantità: 65kg, CO2e: 0.933 tonnellate.

I ricambi originali SANY sono progettati, testati e prodotti per soddisfare gli specifici requisiti della tua macchina. I pezzi di ricambio SANY si adattano alla perfezione e garantiscono il massimo delle prestazioni se abbinati ai macchinari SANY. Inoltre, assicurano la sicurezza ottimale dell'operatore in cantiere e riducono i tempi di manutenzione e di fermo macchina non programmati. In definitiva, i ricambi originali SANY sono la scelta migliore per la tua macchina e vantano una garanzia di 12 mesi.



ATTREZZI SU MISURA PER APPLICAZIONI VERSATILI

Oltre alla configurazione di fabbrica, le potenzialità applicative dei sollevatori telescopici SANY si possono ampliare ulteriormente grazie a una gamma di accessori facili da sostituire.

CARRELLO

TELAIO FORCA IN STRUTTURA LEGGERA A MONTAGGIO DIRETTO

Progettato per il settore del noleggio con forche completamente fissate.



CARRELLO TIPO MANITOU E TELAIIO FORCA

Consente la flessibilità di utilizzare gli attrezzi esistenti per il massimo utilizzo dell'equipaggiamento.



CARRELLO FAST FIT SANY

Compatibile con un'ampia selezione di attrezzi, la configurazione di pick-up comune consente l'utilizzo con gli attrezzi esistenti.



ATTREZZI

BENNA PER APPLICAZIONI STANDARD

Per il trasporto di materiale sciolto e sfuso con una capacità della benna di 1 m³.

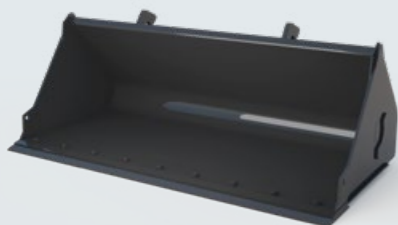

POSIZIONATORI FORCA IDRAULICI

Regola la larghezza delle forche con un semplice gesto e risparmia tempo fra un carico e l'altro restando in cabina. Compatibile con il sistema di attacco rapido SANY.



GANCIO PER GRU DA 4.000 KG

Si monta facilmente sull'aggancio SANY Fast Fit per carichi sospesi durante la movimentazione di materiale imbragato. (Incluso di serie) (STH1440 e STH1840)



UN SERVIZIO SU CUI FARE AFFIDAMENTO

Per noi qualità e affidabilità massime sono essenziali per le nostre macchine come per i nostri servizi di assistenza. Questo approccio garantisce prestazioni durature e un rapporto qualità-prezzo eccellente. Dopo tutto, una manutenzione efficiente è essenziale

per ottimizzare produttività, costi operativi e sicurezza. Il tuo concessionario SANY è sempre a disposizione con una gamma completa di servizi per mantenere invariata nel tempo l'efficienza della tua macchina.

SANY – flessibile, veloce e sempre a vostra disposizione

Assistenza rapida, consulenza su misura e fornitura affidabile di ricambi originali: questo è ciò che intendiamo per servizio premium.



SANY PLUS Advantages offre

- + Rete di concessionari esperti in tutta Europa
- + Oltre 15.000 ricambi disponibili per massimizzare l'operatività delle macchine e la tua attività
- + Team di assistenza SANY dedicato, sempre pronto a supportare te e il tuo concessionario
- + Magazzino ricambi SANY in Europa per garantire un'assistenza rapida e completa alla tua flotta

Informazioni dettagliate

Manuali e documenti sono disponibili per tutti i sollevatori telescopici SANY e possono aiutarvi con il funzionamento, la manutenzione, l'assistenza e le riparazioni. Questi includono istruzioni per l'uso e la manutenzione e specifiche tecniche.



HIGHLIGHTS **STH742** | **STH936** | **STH1140** | **STH1840**

LA QUALITÀ CAMBIA DAVVERO IL MONDO

La gamma di sollevatori telescopici SANY è progettata per soddisfare le precise esigenze del settore edile e del noleggio. Sicurezza, resistenza, versatilità e costi di gestione ridotti: tutto ciò che ti serve per affrontare al meglio le sfide del mercato delle costruzioni di oggi.



PROTEZIONE E SICUREZZA

I sollevatori telescopici SANY integrano una serie di funzioni avanzate per garantire massima sicurezza agli operatori e alle persone intorno a loro. Alcuni esempi sono la telecamera di retromarcia con sensore di distanza di serie, il sensore del sedile, che impedisce l'innesto della trazione se l'operatore non è correttamente seduto, e un sistema di controllo del carico di precisione, per monitorare costantemente la capacità operativa.

COSTO DI GESTIONE

I sollevatori telescopici SANY offrono prestazioni eccellenti e sono anche davvero molto convenienti da gestire. Progettati per massimizzare il ritorno sull'investimento, garantiscono consumi ridotti e costi operativi contenuti, offrendo così prestazioni elevate con la massima convenienza.

COMPONENTI DURATURI

Progettato e collaudato per raggiungere i massimi livelli di qualità, il nostro braccio robusto è montato in profondità nel telaio saldato. Tutti i nostri bracci sono stati collaudati per funzionare con un'attrezzatura che consente di raggiungere la massima altezza di sollevamento e la massima estensione sotto carico fino a 40.000 cicli.

UNA MACCHINA PRODUTTIVA

Per un controllo ergonomico, rapido e preciso, tutti i sollevatori telescopici SANY sono dotati di joystick completamente proporzionale. Accoppiato al nostro impianto idraulico load sensing, che divide proporzionalmente il flusso nei diversi servizi, il braccio può essere sollevato ed esteso contemporaneamente.

COMFORT E FACILITÀ D'USO

La cabina del sollevatore telescopico SANY, progettata in Germania per il mercato europeo e britannico, offre una visibilità a 360° e un comfort ottimale, grazie a comandi posizionati ergonomicamente e numerosi vani portaoggetti.

FACILITÀ DI MANUTENZIONE

Per garantire un utilizzo prolungato senza fermi, i nostri sollevatori telescopici vantano intervalli di manutenzione estesi. Inoltre, la manutenzione delle nostre macchine è semplice e rapida.

HIGHLIGHT TECNICI

Motore	Deutz TD 3.6L
Potenza nominale	55 kW
Coppia max	340 Nm/1 600 giri/min
Capacità di sollevamento massima	4 000 kg
Livellamento telaio	+/-9 gradi
Flusso idraulico ausiliario	60 l/min
Pressione idraulica ausiliaria	28 MPa

Non tutti i prodotti sono disponibili in tutti i mercati. Nell'ambito del nostro processo di miglioramento continuo, ci riserviamo il diritto di modificare le specifiche ed esecuzioni senza preavviso. Le illustrazioni possono contenere ulteriori opzioni.

SANY

Quality Changes the World

SANY ITALIA Srl
Via Druento254/b
Venaria Reale (TO)

Tel +38 011 8002130
info@sanygroup.com
www.sanyitalia.com